

**HELVEX**<sup>M.R.</sup>

garantía de calidad

# GUÍA DE INSTALACIÓN INSTALLATION GUIDE

**WC MIURA16 TCC<sup>®</sup>**Inodoro Elongado, Trampa Oculta, Tecnología Cero Contacto de Baterías con Botón de Sensor Independiente y Botón de Descarga Manual 4.8 l, Blanco. / *Elongated Toilet, Hidden Trap, Contact Zero Technology of Battery with Independent Sensor Button and Manual Flushing Button 4.8 l, White.*

Asesoría y Servicio Técnico:  
**Consultancy and Technical** (52) 55 53 33 94 31  
**Service:**  
 servicio.tecnico@helvex.com.mx



Refacciones Originales: (52) 55 53 33 94 00  
**Original Spare Parts:** (52) 55 53 33 94 21  
 www.refaccioneshelvex.com.mx  
 refacciones@helvex.com.mx  
 Ext. 5913, 5068 y 4815



Agradecemos su elección por los productos HELVEX.

Estamos seguros de que su confiabilidad por el producto excederá sus más altas expectativas, cuya funcionalidad, estética, durabilidad, respaldo integral y alta calidad le otorgarán plena satisfacción por años, reflejando el compromiso con la calidad, innovación y el medio ambiente que forman parte de Helvex.

*Thank you for choosing HELVEX products.*

*We are confident that the product reliability will exceed your maximum expectations. The functionality, aesthetics, durability, quality and support will grant you full satisfaction for years, it is Helvex commitment to the quality, innovation and the environment.*

**⚠ ADVERTENCIA / WARNING**

Para disminuir el riesgo de lesiones o daños a la propiedad, lea todas las instrucciones antes de instalar el producto. Utilice gafas de seguridad. En obras de construcción, instalación, modificación, ampliación y reparación deben cumplir con el reglamento de construcción y obras de su localidad. El producto ilustrado puede sufrir cambios de aspecto como resultado de la mejora continua a la que está sujeto.

*To reduce the risk of injury or property damage, read all instructions before installing the product, please remember to use safety glasses. Apply building normative for any construction, installation, alteration, extension or repair.*

*As result of continuous improvement, the product illustration may change in appearance.*

**Esta guía de instalación aplica al producto en cualquier acabado. / This installation guide applies to the product in any finish.**



Hola soy Fluxy, te ayudaré a instalar tu producto.

Hi I'm Fluxy, I'll help you to install your product.

**Requerimientos de Instalación  
Installation Requirements**

Para el correcto funcionamiento de éstos productos, se recomiendan las siguientes presiones:  
 For the correct operation of these products, the following pressures are recommended:

Modelo / Model	Mínima / Minimum			Máxima / Maximum		
	kg/cm <sup>2</sup>	PSI	kPa	kg/cm <sup>2</sup>	PSI	kPa
WC MIURA 16 TCC	0,8	11,3	78,4	6,0	85,3	588,3

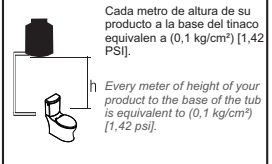
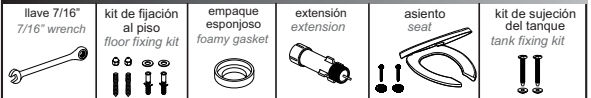
**Herramienta Requerida / Required Tools****Artículos Incluidos en su Producto  
/ Item Included in your Product****Instalación General / General Installation**

1 Instale la taza de acuerdo a las distancias que se muestran en la figura. / Attach the toilet according to the distances shown in figure.

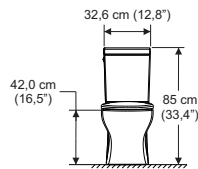
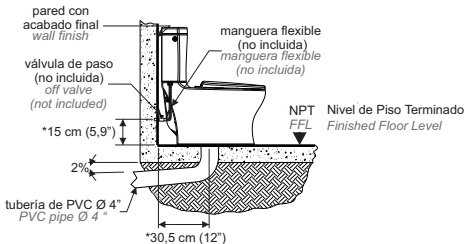

Vista Frontal / Front View



Vista Lateral / Side View

\*Medidas Recomendadas  
 \*Recommended Dimensions

- 2** Trace sus líneas como se indica. / Trace lines as indicated.

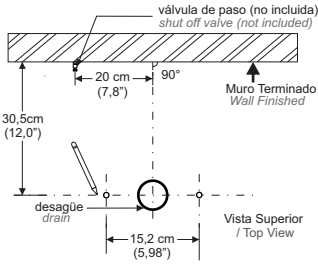

- 3** Barrene con broca de Ø 3/8" para concreto (no incluida) y coloque los taquetes (incluidos) en los barrenos. / Drill with Ø 3/8" drill bit concrete (not included) and place the anchors (includes) into the holes.

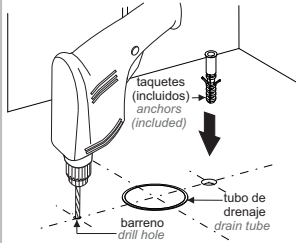

- 4** Enrosque las pijas (incluidas) en los taquetes al piso. / Screw the lags (included) in the ground anchors.

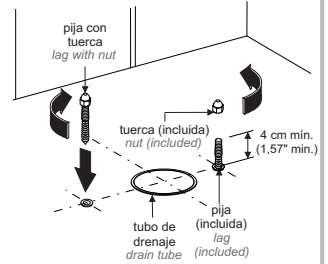

## Instalación Taza / Bowl Installation

- 5** Instale el cuello de cera (no incluido) o la brida sanitaria (no incluida) y coloque la taza presionando hacia abajo. / Install the wax ring (not included) or toilet flange (not included) and place the bowl by pressing down.

instalación con cuello de cera  
wax ring installation

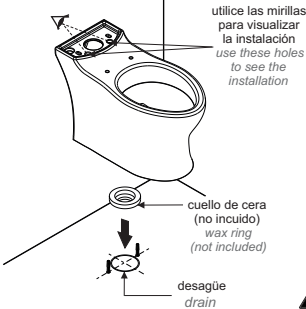

instalación con brida sanitaria  
toilet flange installation

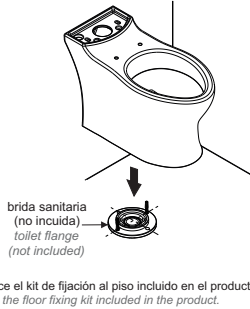

- 6** Inserte la rondana y enrosque la tuerca en la pija, para fijar la taza. / Insert the washer and screw the nut to fix the bowl.

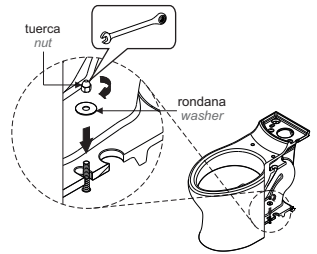

- No apretar las tuercas más de lo necesario, para evitar daños a su producto.  
Not tighten the nuts more than necessary, to avoid damage.

- 7** Coloque el tanque acostado sobre su respaldo en una superficie suave, posteriormente coloque el empaque esponjoso (incluido) en la parte inferior del tanque, enrosque la extensión (incluida). / Place the tank lying on its back of a soft surface, then place the foamy gasket (included) into the bottom of the tank, screw the extension (included).

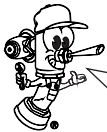
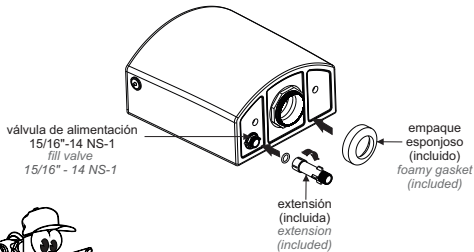

Verifique que esté colocado el o-ring en la extensión. / Verify that the o-ring is placed in the extension.

- 8** Coloque el tanque en la taza. / Place the tank over the bowl.

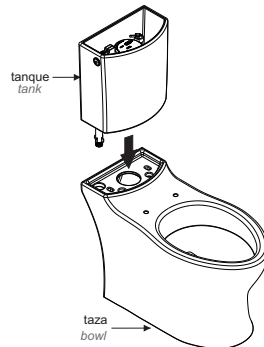

- 9** Inserte los empaques y tornillos, enrosque alternadamente hasta que el tanque esté alineado y fijo. / *Insert the gaskets and screws, tighten alternately until the tank is aligned and fixed.*

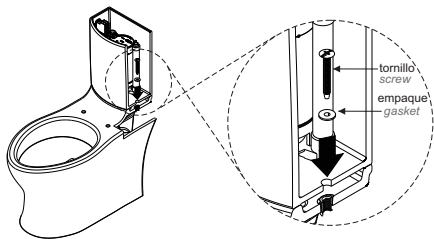

**!** Antes de apretar, verifique que el tanque quede alineado con la taza. La instalación del tanque es con el kit de sujeción del tanque. / *Before being too tight, check that the tank is aligned with the bowl. The tank installation is with the tank fixing kit.*

- 10** Coloque la tapa del tanque, verificando la posición frontal correcta. / *Place the cover of the tank, verify the correct position.*

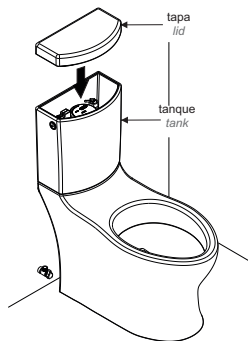

- 11** Enrosque la manguera (no incluida) a la llave angular y a la extensión. / *Screw the hose to the shut off valve and the extension.*

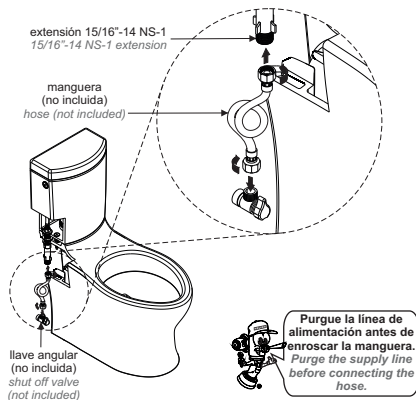

- 12** Aplique silicón anti hongos (no incluido) en la periferia del W. C. / *Apply antifungal silicone (not included) in the periphery of the toilet.*



**Instalación de Baterías para el Módulo de Control / Installation of Batteries of the Control Module**

- 13** Retire la tapa del inodoro, desconecte el módulo de control y retírelo del soporte. Desenrosque el tornillo de la tapa del módulo de control e inserte las baterías (no incluidas) verificando su posición. Coloque la tapa y enrosque el tornillo y presione el sello de goma del cable para sacar el aire. Vuelva a colocar y a conectar el módulo. / *Remove the lid, disconnect the control module and remove it from the holder. Unscrew the screw from the control module cover and insert the batteries (not included) by checking their position. Place the cover and screw the screw and press the rubber seal off the cable to get the air out. Place again and connect the module.*

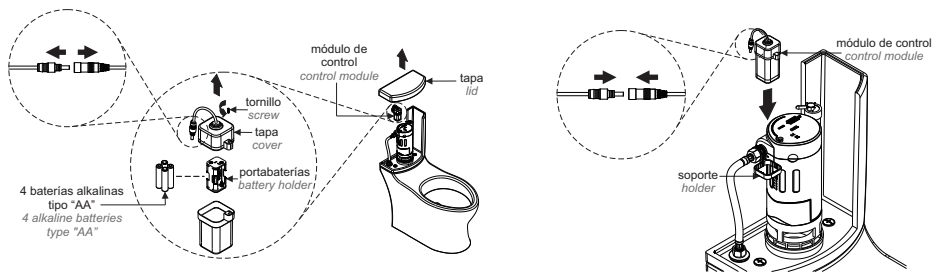

## Instalación de Baterías para el Sensor / Installation of the Batteries of the Sensor

- 14 Desenrosque los tornillos, retire la tapa del sensor y coloque las baterías (no incluidas). Inserte la tapa y enrosque los tornillos. / *Unscrew the screws, remove the sensor cover and place the batteries (not included). Insert the cover and screw the screws.*

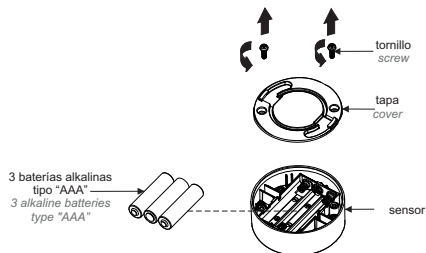

Nota: Las baterías del sensor deberán ser instaladas dentro de los 3 minutos después de haber instalado las baterías al módulo de control para que se sincronicen. / *Note: The sensor batteries shall be installed within 3 minutes after the batteries have been installed to the control module to synchronize.*

## Instalación del Sensor / Sensor Installation

- 15 Instalación con Tornillos. / *Installation with Screws.*

A.- Coloque la base del sensor en la posición a instalar deseada, marque los barrenos, perforo con broca de 3/16", inserte los taquetes y fije la base enroscando los tornillos. Coloque el sensor sobre la tapa y gire para fijarlo. / *A.- Place the sensor cap in the desired position to be installed, mark the drills, drill with 3/16" drill bit, insert the anchors and fix the base screwing the screws. Place the sensor on the cap and rotate to fix it.*

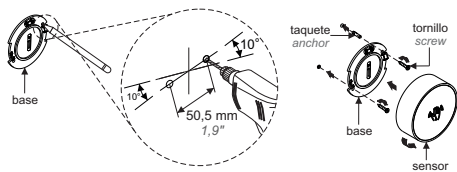

Recomendado para superficies rugosas. / *Recommended for rough surfaces.*

- Instalación con Adhesivo. / *Installation with Adhesive.*

B.- Limpie y seque la superficie donde se va a instalar. Presente la base tomando como referencia el desfase de los 10° con respecto a la horizontal y marque los barrenos. Retire la cubierta del adhesivo y adhiera la base en la superficie. Coloque el sensor sobre la base y gire para fijarlo. / *B.- Clean and dry the surface where it will be installed. Present the base by reference to the offset of 10° with respect to the horizontal and mark the bores. Remove the cover from the adhesive and attach the base to the surface. Place the sensor on the base and rotate to fix it.*



Recomendado para superficies lisas. / *Recommended for smooth surfaces.*

Nota: No instale ni use el sensor en lugares húmedos como el área de la regadera o tina de baño, evite el contacto con agua. / *Note: Do not install or use the sensor in wet places such as the shower or bath tub areas, avoid contact with water.*

## Componentes Internos del Tanque / Tank Internal Components

- 16 Los componentes se encuentran instalados y calibrados para una máxima eficiencia. / *The components are installed and calibrated for a maximum efficiency.*

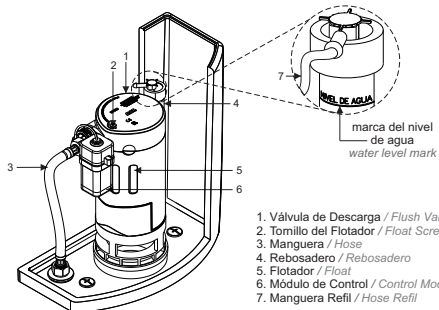

- 20** En caso de que las baterías estén bajas o exista una falla electrónica, el producto tiene un botón mecánico de accionamiento manual para generar la descarga, sólo presiónelo con el dedo. / *In case the batteries are low or there is an electronic failure, the product has a mechanical manually operated button to generate the flush, just press it with your finger.*

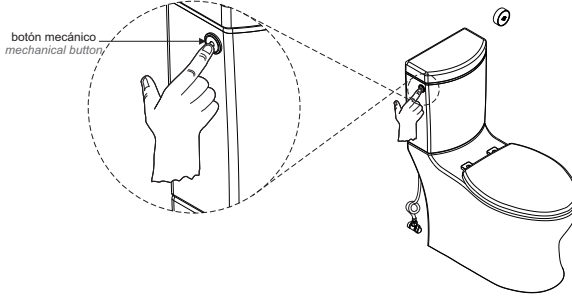

**Nota:** El producto es accionado por medio de la presión del agua de la línea de alimentación. Antes de utilizarlo asegúrese que la válvula de paso esté abierta y que la presión de la línea esté dentro del rango de presión indicada. En caso de suspensión del suministro de agua no podrá hacerse la descarga, aún y cuando el tanque tenga agua.  
*Note: The product is powered by supply line pressure. Before using it, make sure that the valve is open and that the line pressure is within the indicated pressure range. In case of suspension of the water supply, the discharge cannot be made, even if the tank has water.*

### Operación Asiento / Seat Operation

- 21** Para abrir levante la tapa y/o asiento y para cerrar sólo empuje el asiento o tapa hacia la taza. / *To open, lift the cover and / or seat and to close just push the seat or cover to the toilet.*

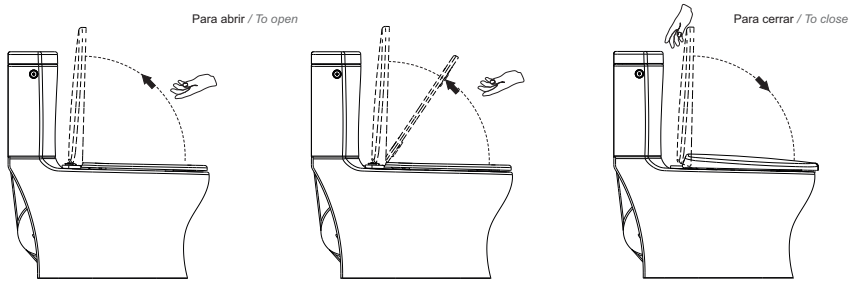

### Mantenimiento del Filtro / Filter Maintenance

- 22** Levante la tapa, desenrosque la manguera (incluida) de la conexión de entrada de agua y retire el filtro. / *Lift the lid, unscrew the hose (included) from the water inlet connection and remove the filter.*

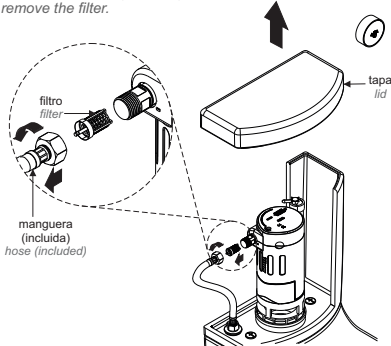

- 23** Limpie el filtro con agua y un cepillo suave y ensamble otravéz. / *Clean the filter with water and soft brush and assemble it again.*

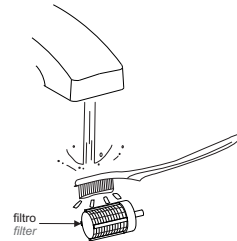

**No olvide realizar este procedimiento frecuentemente para un perfecto funcionamiento de su equipo. / Do not forget to perform this procedure frequently for perfect functioning of your computer.**



- 17 Abra los cubretornillos y coloque el asiento en el W. C., introduzca la rondana como se muestra y enrosque el tornillo hasta apretar. / *Open the screw covers and place the seat in the toilet, enter the washer as shown and tighten the screw until tight.*

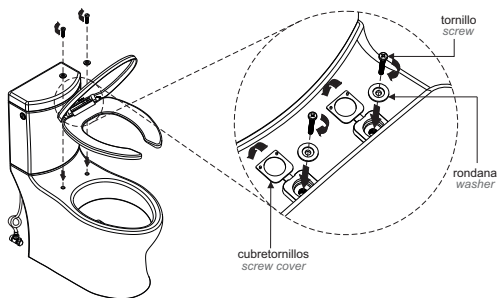

- 18 Cierre los cubretornillos / *Close the screws cover*

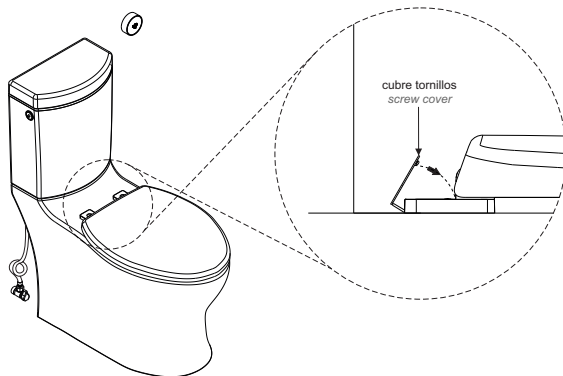

Operación / Operation

- 19 Asegúrese de que la línea de alimentación esté abierta. Para activar la descarga debe de generar un movimiento oscilatorio enfrente del sensor. La distancia de detección es de 25mm a 40mm. / *Make sure the supply line is open. To activate the flush must generate an oscillatory movement opposite sensor. The detection distance is from 0,98" to 1,57".*

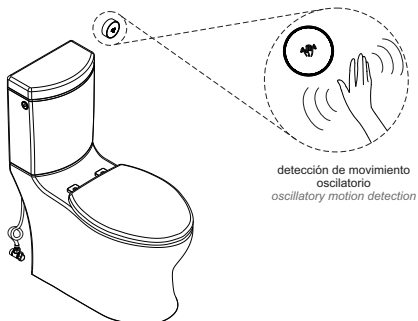

**24** Cuando el sensor detecte el movimiento de la mano y parpadee 12 veces, es indicativo que las baterías están bajas y requieren reemplazarse. / *When the sensor detects hand movement and blinks 12 times, it is indicative that the batteries are low and need to be replaced.*

Retire la tapa del inodoro, desconecte el módulo de control y retírelo del soporte. Desenrosque el tornillo de la tapa del módulo de control e inserte las baterías (no incluidas) verificando su posición. Coloque la tapa y enrosque el tornillo y presione el sello de goma del cable para sacar el aire. Vuelva a colocar y a conectar el módulo. / *Remove the lid, disconnect the control module and remove it from the holder. Unscrew the screw from the control module cover and insert the batteries (not included) by checking their position. Place the cover and screw the screw and press the rubber seal off the cable to get the air out. Place again and connect the module.*

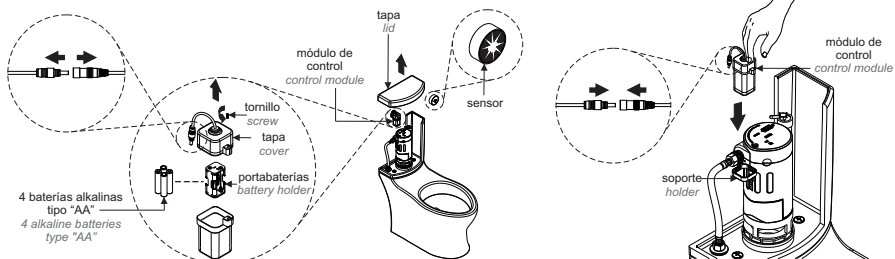

**25** Cuando el sensor detecte el movimiento de la mano y parpadee 5 veces, es indicativo que las baterías están bajas y requieren reemplazarse. / *When the sensor detects hand movement and blinks 5 times, it is indicative that the batteries are low and need to be replaced.*

Para el sensor, retire de acuerdo a su instalación (ver paso 14), desenrosque los tornillos, retire la tapa y coloque las baterías. Arme nuevamente según su instalación. / *For the sensor, remove according to your installation (see step 14), unscrew the screws, remove the cap and place the batteries. Assemble again according to your installation.*

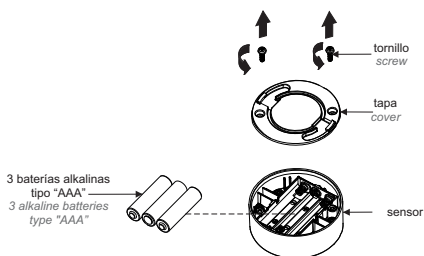

Nota: Las baterías del sensor deberán ser instaladas dentro de los 3 minutos después de haber instalado las baterías al módulo de control para que se sincronicen. / *Note: The sensor batteries shall be installed within 3 minutes after the batteries have been installed to the control module to synchronize.*

**26** Si al terminar la instalación el módulo sensor se ilumina pero el módulo de control no descarga, retire y coloque las baterías para sincronizar los códigos. / *If at the end of the installation the sensor module lights up but the control module does not make the flush, remove and place the batteries to synchronize the codes.*

**Paso I**  
 Remueva las baterías de ambos módulos, del módulo de control y del módulo de sensor. Espere 1 minuto por lo menos.  
*Step I*  
 Remove the batteries from both modules, the sensor module and the control module. Wait at least 1 minute.

**Paso II**  
 Coloque las baterías del módulo de control. Revise bien la posición en que debe colocarse cada pila. Después de 3 minutos coloque las baterías al módulo del sensor. / *Step II*  
 Place the batteries in the control module. Check the position in which each battery should be placed. After 3 minutes, place the batteries in the sensor module.

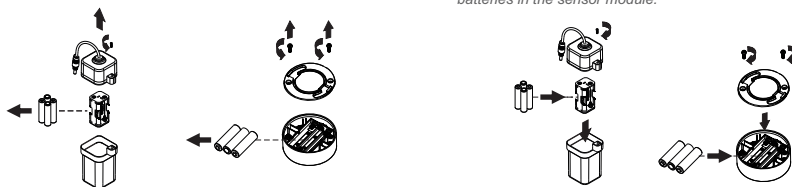

## Posibles Causas y Soluciones / Troubleshooting

Problema / Problem	Causas / Causes	Soluciones / Solutions
La válvula de admisión no abre. / The fill valve does not open.	El flotador de la válvula está bloqueado. / The valve float is locked.	Verificar que el flotador no esté obstruido. / Verify that the float is not obstructed.
	La conexión de la manguera no sella. / The hose connection doesn't seal.	Verificar las conexiones de la manguera. / Verify the hose connections.
	El filtro está sucio. / The filter is dirty.	Remueva el filtro de la manguera y proceda a limpiarlo (Pag. 6 "Mantenimiento del Filtro"). / Remove the filter from the hose and proceed to clean (Page 6 "Filter Maintenance").
No se acciona el sensor. / The sensor is not actuated.	Baterías bajas. / Low batteries.	Reemplace las baterías del sensor ó modulo de control (Pag 7 "Cambio de Baterías"). / Replace the sensor or control module batteries (Pag 7 "Bateries changing").
	El módulo de control no está conectado correctamente. / The control module is not connected properly.	Verifique la conexión de los cables. / Check the wiring connection.
	Los códigos sensor no coinciden con los códigos del módulo de control. / Sensor codes don't match the control module codes.	Sincronización (Pag. 7, paso 26). / Synchronization (Pag. 7, step 26).
No descarga o es insuficiente. / It does not make a flush or is insufficient..	El flotador de la válvula está bloqueado. / The valve float is locked.	Verificar que el flotador no esté obstruido. / Verify that the float is not obstructed.
	Baterías bajas. / Low batteries.	Reemplace las baterías del sensor ó modulo de control (Pag 7 "Cambio de Baterías"). / Replace the sensor or control module batteries (Pag 7 "Bateries changing").
	El filtro está sucio y tapado. / The filter is dirty and clogged.	Remueva el filtro de la manguera y proceda a limpiarlo (Pag. 6 "Mantenimiento del Filtro"). / Remove the filter from the hose and proceed to clean (Page 6 "Filter Maintenance").

## Datos Técnicos / Technical Data

Producto: Taza Tanque con Asiento.  
 Marca: Helvex.  
 Modelos: WC MIURA 16TCC  
 Distancia para sensar movimiento: 25mm a 40mm.  
 Energía:  
 Para el Módulo de Control - 6Vcc (4 baterías alcalinas AA).  
 Para el Sensor - 4,5Vcc (3 baterías alcalinas AAA).

Product: Tank Toilet with Seat.  
 Brand: Helvex.  
 Models: WC MIURA 16TCC  
 Distance to detect movement: 0,98" to 1,57".  
 Energy:  
 For the Control Module - 6VDC (4 AA alkaline batteries).  
 For the Sensor - 4,5VDC (3 AAA alkaline batteries).



**Advertencia: No se recomienda colocar pastillas de cloro en el interior del tanque para garantizar el funcionamiento de la válvula y durabilidad de los empaques. / Warning: It is not recommended to place chlorine tablets inside the tank to guarantee the functioning of the valve and the durability of the gaskets.**



Participa en nuestros cursos gratuitos de capacitación.  
 Enter our free training courses.

Comunicar:  
 Contact:  
 En la Ciudad de México:  
 In Mexico City:  
 01 55 53 33 94 00  
 Ext. 5804, 5805 y 5806

En Monterrey:  
 In Monterrey:  
 (0181) 83 33 57 67  
 (0181) 83 33 61 78

En Guadalajara:  
 In Guadalajara:  
 (0133) 36 19 01 13

Centro de Capacitación  
**HELVEX**

## Recomendaciones de Limpieza / Cleaning Recommendations

Es muy importante seguir las siguientes instrucciones para conservar los acabados de los productos HELVEX, con brillo y en perfecto estado:  
 1. Utilice únicamente agua y un paño limpio.  
 2. No utilice fibras, polvos, abrasivos, ni productos químicos.  
 3. No utilice objetos punzo-cortantes para limpiar los acabados.  
 4. Se recomienda realizar la limpieza de su producto diariamente.  
 Visite nuestras páginas [www.helvex.com.mx](http://www.helvex.com.mx) para México y [www.helvex.com](http://www.helvex.com) para el mercado Internacional

It is very important to follow the instructions below to preserve HELVEX products finishes, shiny and in perfect condition:  
 1. Use only water and a clean cloth.  
 2. Do not use fibers, powders, abrasives, or chemicals.  
 3. Do not use sharp objects to clean the finish.  
 4. It is recommended to clean your product daily.  
 Visit our pages [www.helvex.com.mx](http://www.helvex.com.mx) for Mexico and [www.helvex.com](http://www.helvex.com) for the International market.

