

HELVESMX

M.R.

INSTRUCTIVO DE INSTALACIÓN Y OPERACIÓN

garantía de calidad

Lea cuidadosamente este instructivo antes de hacer la instalación

Este instructivo aplica al producto en cualquier acabado

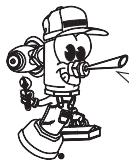

Hola soy Fluxy te
ayudaré a instalar
tu producto.

El producto ilustrado puede sufrir cambios de aspecto como resultado de la mejora continua a la que está sujeto.

TV-069 Salida Vértika para Tina de Pared con Desviador

Refacciones Originales

HELVESMX

garantía de calidad

Servicio técnico al **01800 909 2020**
servicio.tecnico@helvex.com.mx
Centro de capacitación
01 (55) 53-33-94-00



Herramienta Requerida

llave allen 1/2" (no incluida)



teflón



Componentes del Producto



codo de retorno



salida armada con niple adaptado, desviador y rompe chorros

Requerimientos de Instalación

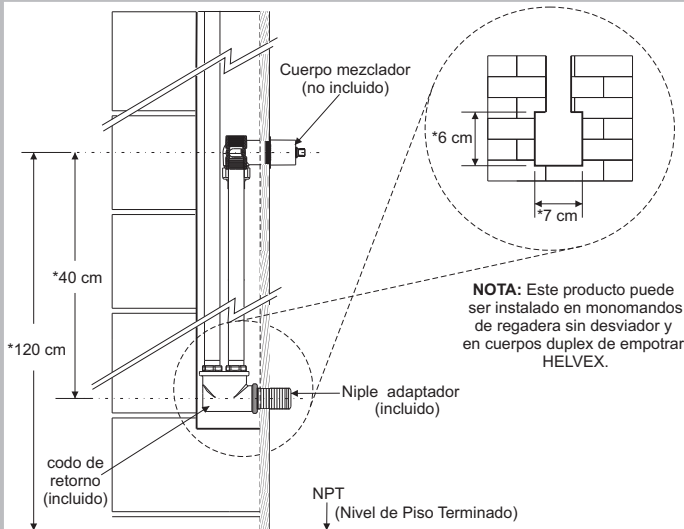

*Medidas recomendadas.

- 1** Conecte el codo de retorno colocando teflón en las uniones roscadas.

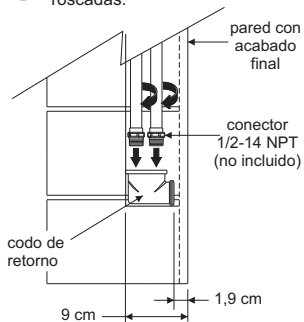

- 2** Desenrosque el nipple y retire el chapetón de la salida.

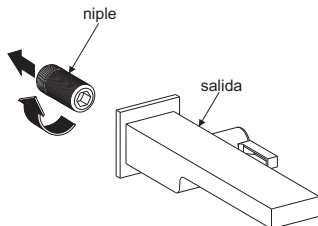

- 3** Coloque teflón, enrosque y fije el nipple.

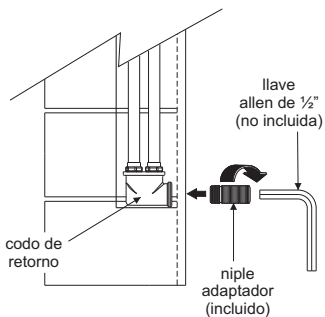

- 4** Inserte el chapetón y enrosque la salida en el conector hasta lograr su posición correcta.

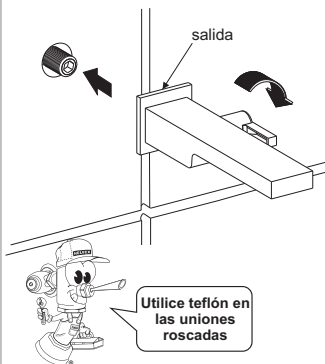

Operación

1. Gire el desviador para accionar la salida de la tina.

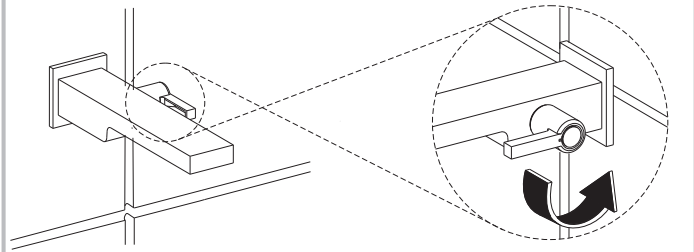

Problemas y Soluciones

PROBLEMA	CAUSA	SOLUCION
Fuga en la conexión niple.	No se colocó cinta teflón en las uniones.	Colocar cinta teflón en cada unión (pag. 2, paso 1).
Existe reflujo.	No se instaló el codo de retorno.	Instalar el codo de retorno.



Participa en nuestros cursos gratuitos de capacitación.

Comunícate:
En la Ciudad de México:
01 55 53 33 94 00
Ext. 5804, 5805 y 5806

En Guadalajara:
(0133) 36 19 01 13

En Monterrey:
(0181) 83 33 57 67
(0181) 83 33 61 78

Centro de Capacitación



Recomendaciones de Mantenimiento

Es muy importante seguir las siguientes instrucciones para conservar los acabados de los productos HELVEX, con brillo y en perfecto estado:

1. Utilice únicamente agua y paño limpio.
2. No utilizar fibras, polvos, abrasivos, ni productos químicos.
3. No utilice objetos punzo-cortantes para limpiar los acabados.

Asesoría y Servicio Técnico

servicio.tecnico@helvex.com.mx

LADA SIN COSTO 01-800-909-2020

1-05-1419-3

