

Asesoría y Servicio Técnico: 01800 909 2020
 Consultancy and Technical Service: 01(55)53339431
 Service: servicio.tecnico@helvex.com.mx



Refacciones Originales: 01 800 890 0594
 Original Spare Parts: 01 (55) 53 33 94 00
 53 33 94 21
refacciones@helvex.com.mx Ext. 5068, 5815 y 5913



Agradecemos su elección por los productos HELVEX. Estamos seguros de que su confiabilidad por el producto excederá sus más altas expectativas, cuya funcionalidad, estética, durabilidad, respaldo integral y alta calidad le otorgarán plena satisfacción por años, reflejando el compromiso con la calidad, innovación y el medio ambiente que forman parte de Helvex.

Thank you for choosing HELVEX products. We are confident that the product reliability will exceed your maximum expectations. The functionality, aesthetics, durability, quality and support will grant you full satisfaction for years, it is Helvex commitment to the quality, innovation and the environment.

⚠ ADVERTENCIA / WARNING

Para disminuir el riesgo de lesiones o daños a la propiedad, lea todas las instrucciones antes de instalar el producto. Utilice gafas de seguridad. En obras de construcción, instalación, modificación, ampliación y reparación deben cumplir con el reglamento de construcción y obras de su localidad. El producto ilustrado puede sufrir cambios de aspecto como resultado de la mejora continua a la que está sujeto.

To reduce the risk of injury or property damage, read all instructions. Before installing the product, please remember to use safety glasses. Apply building normative for any construction, installation, alteration, extension or repair. As result of continuous improvement, the product illustration may change in appearance.

Esta guía de instalación aplica al producto en cualquier acabado. / This installation guide applies to the product in any finish.

Requerimientos de Instalación
Installation Requirements

Modelo / Model	Para el correcto funcionamiento de éstos productos, se recomiendan las siguientes presiones: For the correct operation of these products, the following pressures are recommended:					
	Mínima / Minimum			Máxima / Maximum		
	kg/cm ²	PSI	kPa	kg/cm ²	PSI	kPa
H-3300	1,0	14,2	98,06	6,0	85,3	588,3

Cada metro de altura de su producto a la base del tinaco equivalen a (0,1 kg/cm²) [1,42 PSI].
 Every meter of height of your product to the base of the tube is equivalent to (0,1 kg/cm²) [1,42 PSI].

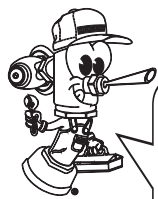

Hola soy Fluxy, te ayudaré a instalar tu producto.
 Hi I'm Fluxy, I'll help you to install your product.

Herramienta Requerida / Required Tools

perico adjustable wrench

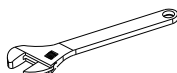

teflón plumber tape



Requerimientos de instalación / Installation Requirements

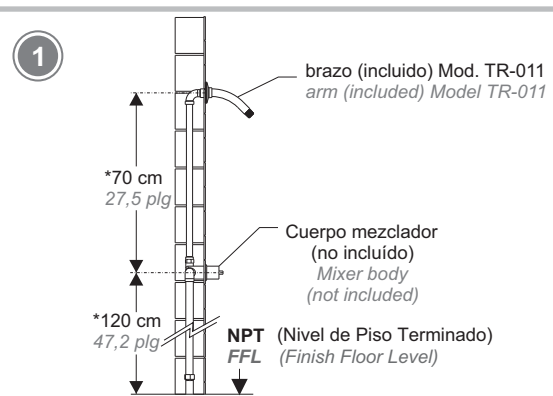

Inserte el chapetón en el brazo, colóquelo detrás de la cuerda como indica la figura. / Insert the escutcheon on the arm, place it behind the thread as shown in the figure.

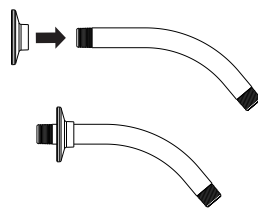

Posteriormente coloque teflón en cada extremo, no más de tres vueltas. / Then place plumber tape at each end, no more than three laps.

Rosque el brazo a la alimentación. / Screw the arm to the feeding line.

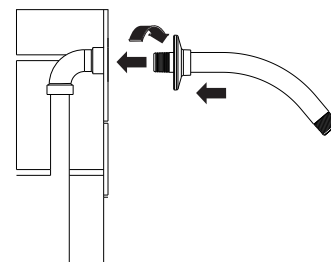

Deslice el chapetón hasta topar con la pared. / Slide the escutcheon until it meets the wall.

*Medidas recomendadas
 *Recommended dimensions

Componentes del Producto / Product Components

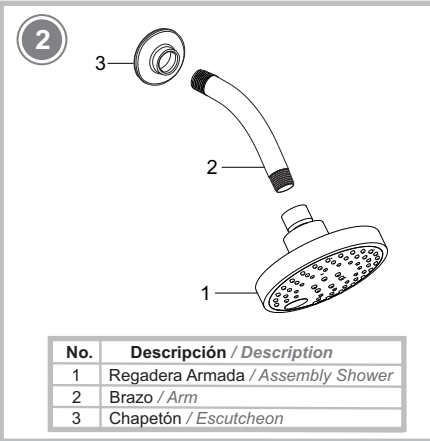

Instalación General / General Installation

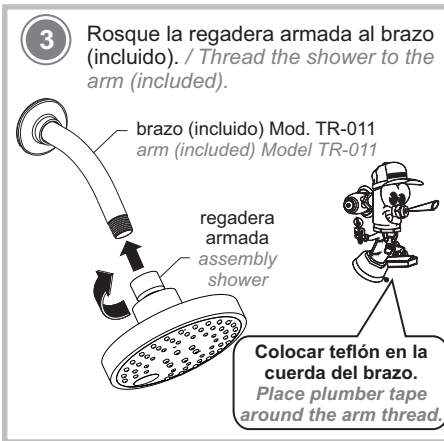

Operación / Operation

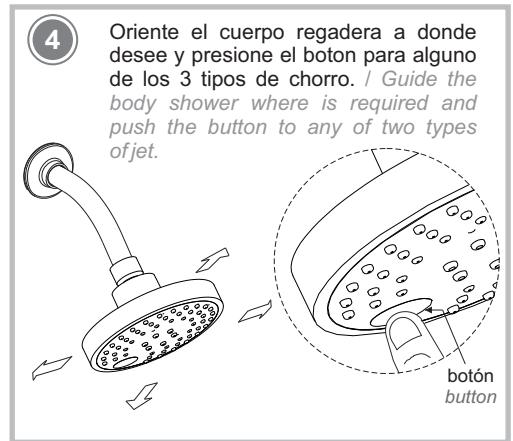

Limpieza / Cleaning

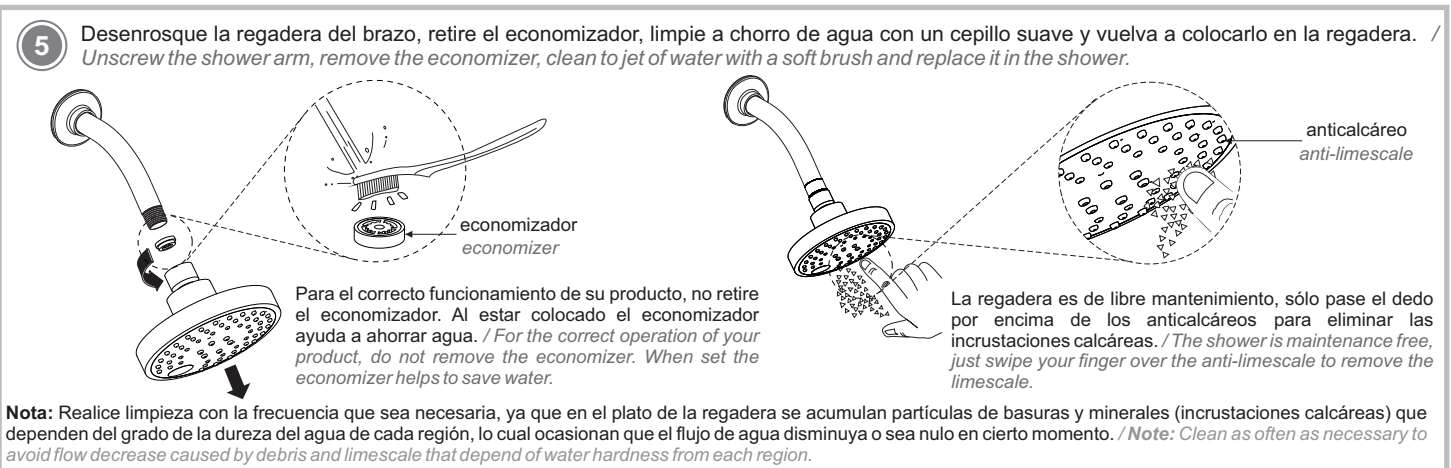

Posibles Causas y Soluciones / Troubleshooting

Problema / Problem	Causa / Cause	Solución / Solution
Fuga en la conexión al brazo. / Leak in the arm connexion.	No se colocó cinta teflón en las uniones. / Plumber tape is not placed on the joints.	Colocar cinta teflón en cada unión, (pag. 2, paso 3). / Place plumber tape at each junction, (page 2, step 3).
Disminución del chorro de agua. / Water flow decreased.	El economizador está sucio. / The flow regulator is dirty.	Desarme la regadera y limpie el economizador a chorro de agua ("Limpieza" Pag. 2, paso 5). / Disassemble the shower and clean the flow regulator with water jet ("Cleaning" Page 2, step 5).
	Los anticálceos están obstruidos. / Anti-limescale are dirty.	Realice limpieza (pag. 2, paso 5). / Cleaning (page 2, step 5).
	La presión en la instalación no es la adecuada. / The operating pressure is not adequate.	Verifique que la presión mínima de operación sea de 1,0 kg/cm ² . / Verify that the minimum operating pressure is (14,2 PSI).



Advertencia: Para garantizar el producto y su buen desempeño no debe desarmarse ni retirarse el economizador, el incumplimiento de cualquiera de las condiciones antes mencionadas inhabilita la garantía del mismo. / **Warning:** In order to guarantee the product and its good performance, the economizer must not be disarmed or removed, failure to comply with any of the aforementioned conditions disables the guarantee of the product.



Participa en nuestros cursos gratuitos de capacitación.
Enter our free training courses.

Comuníquese:
Contact:

En la Ciudad de México:
In Mexico City:
01 55 53 33 94 00
Ext. 5804, 5805 y 5806

En Monterrey:
In Monterrey:
(0181) 83 33 57 67
(0181) 83 33 61 78

En Guadalajara:
In Guadalajara:
(0133) 36 19 01 13

Centro de Capacitación
HELVEX

Recomendaciones de Limpieza / Cleaning Recommendations

Es muy importante seguir las siguientes instrucciones para conservar los acabados de los productos HELVEX, con brillo y en perfecto estado:

1. Utilice únicamente agua y un paño limpio.
2. No utilice fibras, polvos, abrasivos, ni productos químicos.
3. No utilice objetos punzo-cortantes para limpiar los acabados.
4. Se recomienda realizar la limpieza de su producto diariamente.

Visite nuestras páginas www.helvex.com.mx para México y www.helvex.com para el mercado Internacional

It is very important to follow the instructions below to preserve HELVEX products finishes, shiny and in perfect condition:

1. Use only water and a clean cloth.
2. Do not use fibers, powders, abrasives, or chemicals.
3. Do not use sharp objects to clean the finish.
4. It is recommended to clean your product daily.

Visit our pages www.helvex.com.mx for Mexico and www.helvex.com for the International market.



Hecho en China

